

## دیفیوزرهای حباب ریز

دیفیوزرهای حباب ریز مقدار زیادی حباب هوای بسیار کوچک تولید می نمایند که به آرامی از کف تانک هوادهی سیستم تصفیه فاضلاب یا پساب به سمت بالا حرکت کرده و امکان انتقال مقادیر مطلوب و قابل توجه اکسیژن به آب را فراهم می کند. اکسیژن حل شده به باکتری ها امکان تجزیه فاضلاب و در نتیجه ته نشینی مواد زائد را در زلال سازهای ثانویه یا فیلتر شدن توسط غشاء ممبران می دهد. دیفیوزرهای حباب ریز عموماً در مدل های لوله ای (تیوبی)، دیسکی و نواری تولید می شوند.

اندازه ی حباب از آن جهت که ۵۰ تا ۷۰ درصد از انرژی مصرفی تصفیه خانه فاضلاب در سیستم هوادهی صرف می شود، اهمیت دارد. افزایش راندمان انتقال اکسیژن با ایجاد حباب های بسیار ریز منجر به کاهش انرژی مورد نیاز می گردد. امروزه ایجاد حباب هایی با میانگین قطر ۰/۹ میلی متر با استفاده از پلی اورتان مخصوص یا غشاء های ممبرانی EPDM امکان پذیر شده است.

شرکت جاده ابریشم پرشیا نماینده انحصاری شرکت **S.C.M. Technologie** ایتالیا آماده ارائه انواع دیفیوزرهای هوادهی جهت استفاده در تصفیه خانه های فاضلاب در صنایع مختلف می باشد.

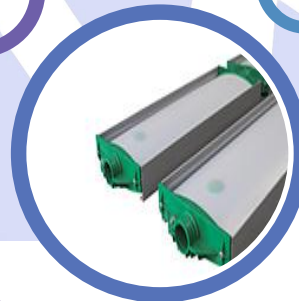
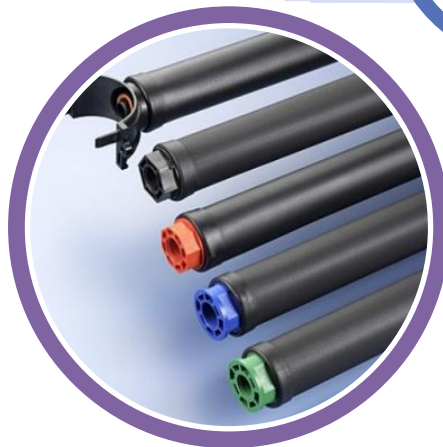

## دیفیوزر دیسکی

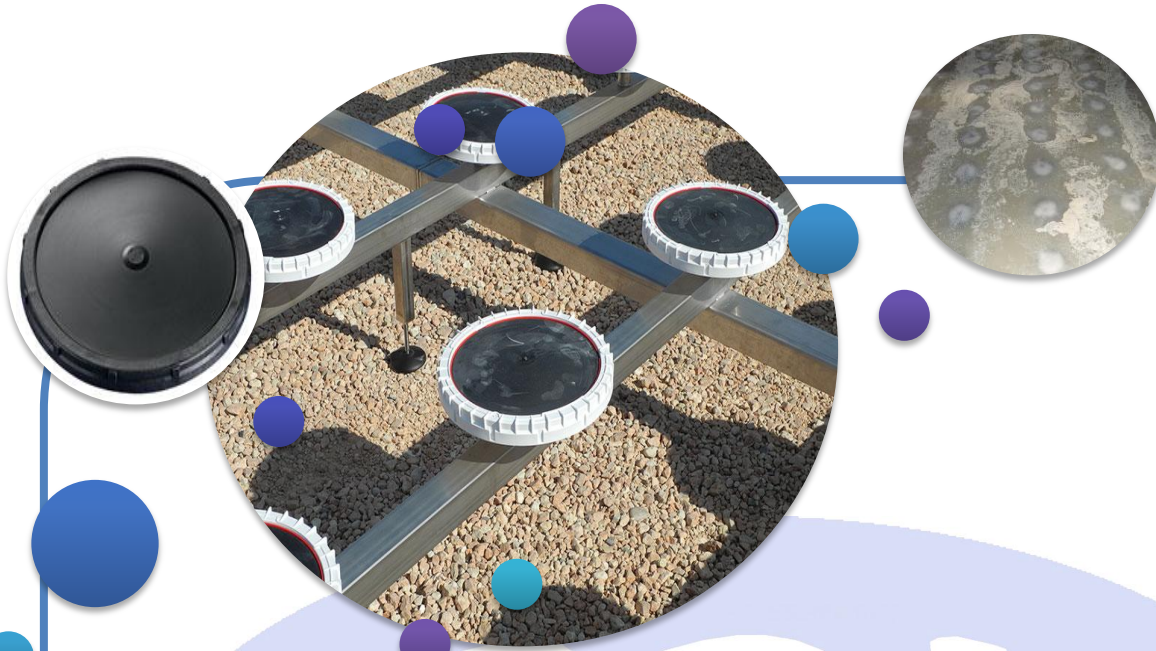

مدل	طول (mm)	قطر (mm)	متوسط نرخ هوادهی (m3/h)	مساحت سطح فعال (m2)	جنس پایه	جنس ممبران
HD270	۶۴	۲۷۰	۷-۱	۰,۰۳۸	PP GF 30	EPDM/SILICONE
HD340	۷۶	۳۴۶	۱۲-۵	۰,۰۶۰	PP GF 30	EPDM/SILICONE

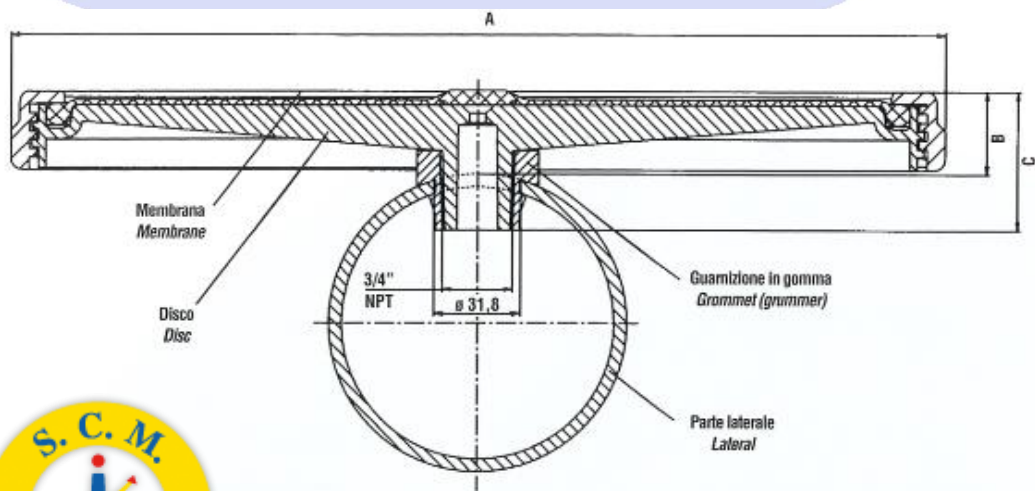

## دیفیوزر لوله ای

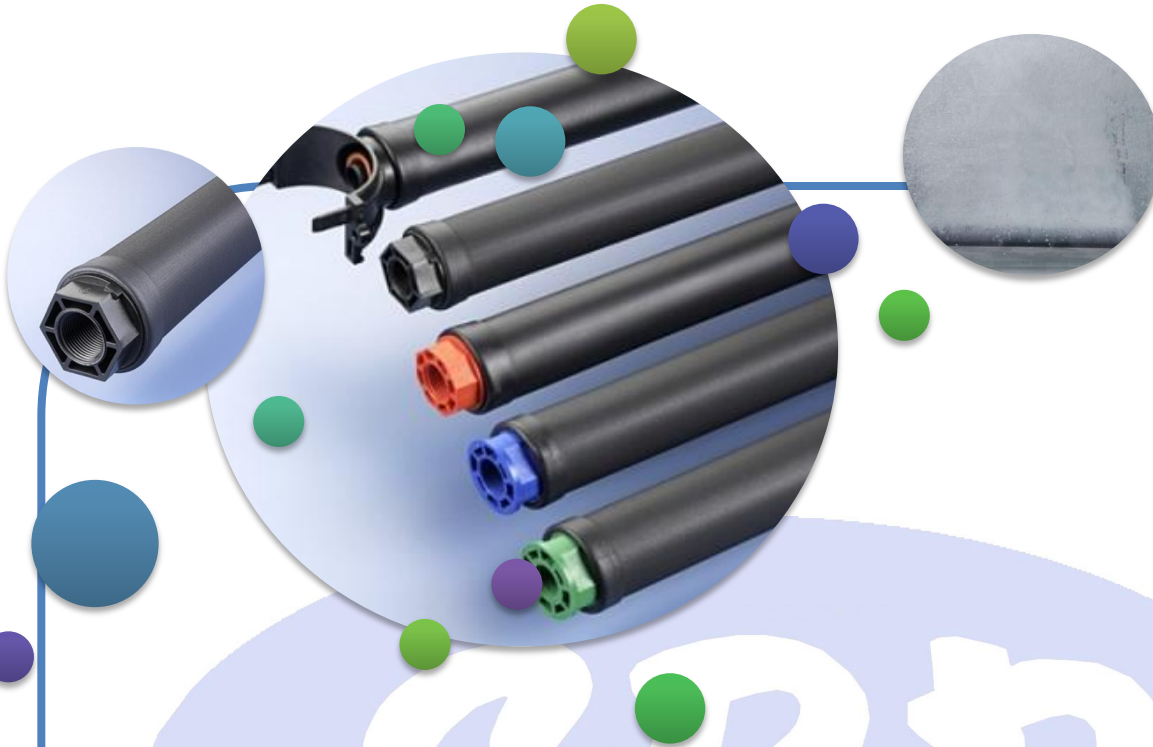

مدل	قطر لوله (mm)	قطر (mm)	متوسط نرخ هوادهی (m3/h)	مساحت سطح فعال (m2)	جنس گیره	جنس آببندی
TD 63/2100	63	66-64	12-4	0,18	STAINLESS STEEL	EPDM
TD 63/2075	63	66-64	9-3	0,135	STAINLESS STEEL	EPDM
TD 63/2050	63	66-64	6-2	0,09	STAINLESS STEEL	EPDM

**Fissaggio della membrana al tubo di supporto:**  
Morsetti di sicurezza standard (acciaio inox 1.4571,316 SS).  
È possibile scambiare la membrana senza rimuovere il tubo di supporto.  
**Sigillatura:** Guarnizione piatta EPDM 4mm.

**Membrane fixing on support tube:**  
Standard safety clamps (stainless steel 1.4571,316 SS).  
membrane exchange possible without removing the support tube.  
**Sealing:** 4 mm EPDM flat-gasket.

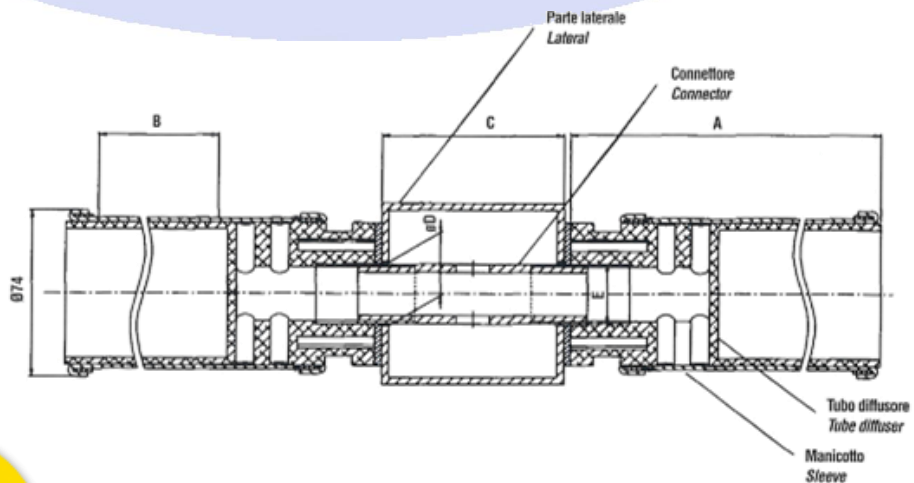

## دیفیوزر نواری

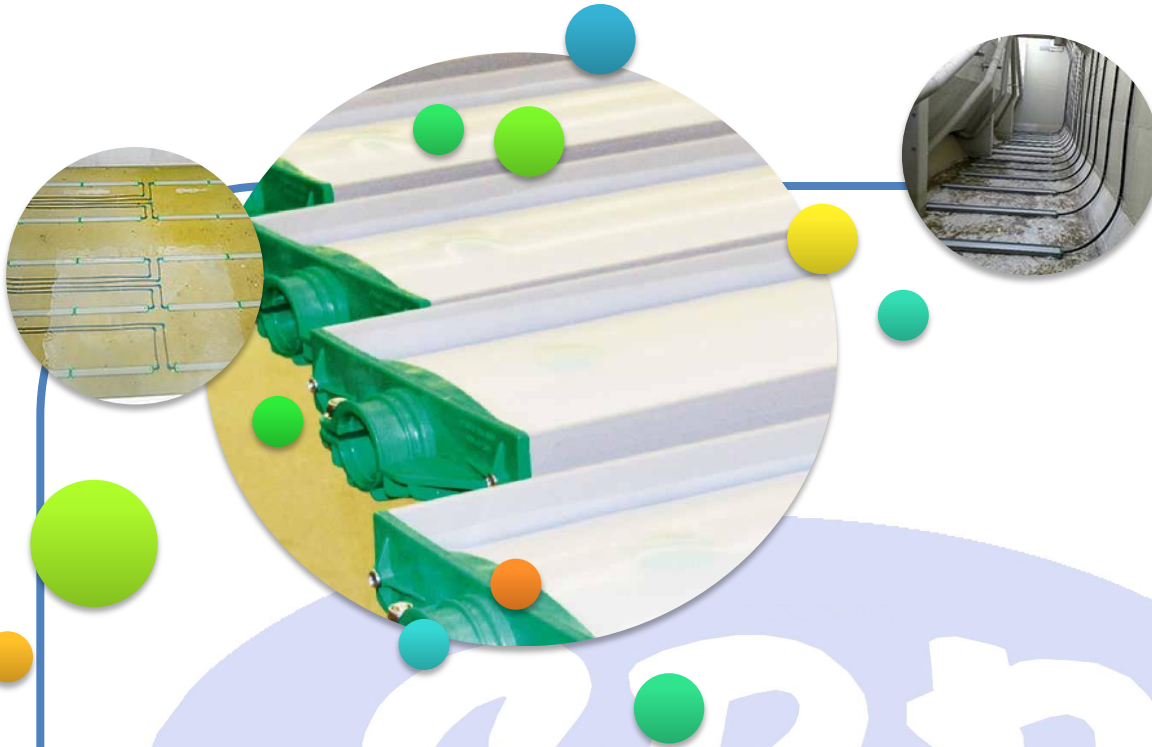

مدل	طول اتصال عبور هوا (mm)	ضخامت (mm)	رنج نرخ هوادهی (m3/h)	مساحت ممبران (m2)	جنس ممبران	جنس ساپورت
SD180/1500	۳۲	۵۳	۱,۵ : ۲۹	۰,۲۵	PU (Polyurethane)	PP 30 GF
SD180/2000	۳۲	۵۳	۲ : ۳۸	۰,۳۲	PU (Polyurethane)	PP 30 GF

